



KERN & Sohn GmbH

Ziegelei 1
D-72336 Balingen
E-Mail: info@kern-sohn.com

Tel: +49-[0]7433-9933-0
Fax: +49-[0]7433-9933-149
Internet: www.kern-sohn.com

Betriebs- und Installationsanleitung Anzeigegeräte

KERN KFB / KFN-TAM

Version 3.2
02/2018
D



KFB/KFN-TAM-BA_IA-d-1832

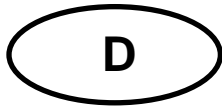

KERN KFB / KFN-TAM

Version 3.2 02/2018

Betriebs- und Installationsanleitung Anzeigergeräte

Inhaltsverzeichnis

1	Technische Daten	4
2	Geräteübersicht	5
2.1	Tastaturübersicht.....	7
2.1.1	Numerische Eingabe über Navigationstasten	8
2.2	Anzeigenübersicht.....	9
3	Grundlegende Hinweise (Allgemeines)	10
3.1	Bestimmungsgemäße Verwendung	10
3.2	Sachwidrige Verwendung.....	10
3.3	Gewährleistung.....	10
3.4	Prüfmittelüberwachung.....	11
4	Grundlegende Sicherheitshinweise	11
4.1	Hinweise in der Betriebsanleitung beachten	11
4.2	Ausbildung des Personals	11
5	Transport und Lagerung	11
5.1	Kontrolle bei Übernahme.....	11
5.2	Verpackung/Rücktransport.....	11
6	Auspacken und Aufstellen	12
6.1	Aufstellort, Einsatzort.....	12
6.2	Auspacken und Aufstellen.....	12
6.3	Lieferumfang/Serienmäßiges Zubehör:.....	12
6.4	Transportsicherung (Abbildungsbeispiel)	13
6.5	Fehlermeldung.....	13
6.6	Netzanschluss	13
6.7	Akkubetrieb (Option).....	13
6.8	Justierung	14
6.8.1	Geeichte Wägesysteme	14
6.8.2	Nicht eichfähige Wägesysteme	17
6.9	Linearisierung	18
6.9.1	Geeichte Wägesysteme	18
6.9.2	Nicht geeichte Wägesysteme	19
6.10	Eichung.....	20
7	Betrieb	23
7.1	Einschalten	23
7.2	Ausschalten	23
7.3	Nullstellen	23
7.4	Einfaches Wägen	23
7.5	Wägeeinheit umschalten (nur nicht eichfähige Wägesysteme)	24

7.6	Wägen mit Tara	25
7.7	Wägen mit Toleranzbereich	26
7.7.1	Toleranzkontrolle auf Zielgewicht.....	27
7.7.2	Toleranzkontrolle auf Zielstückzahl	29
7.8	Manuelles Summieren.....	31
7.9	Automatisches Summieren	33
7.10	Stückzählen	34
7.11	Tierwägen.....	35
7.12	Tastatursperre	36
7.13	Hinterleuchtung der Anzeige	36
7.14	Automatische Abschaltfunktion „AUTO OFF“	37
8	Menü	38
8.1	Übersicht nicht eichfähige Wägesysteme (Kontakte der Leiterplatte [K1] nicht kurzgeschlossen).....	39
8.2	Übersicht geeichte Wägesysteme (Kontakte der Leiterplatte [K1] mit einem Jumper kurzgeschlossen).....	42
9	Wartung, Instandhaltung, Entsorgung.....	46
9.1	Reinigen	46
9.2	Wartung, Instandhaltung	46
9.3	Entsorgung	46
9.4	Fehlermeldungen.....	46
10	Datenausgang RS 232C.....	48
10.1	Technische Daten.....	48
10.2	Drucker Betrieb / Musterprotokolle (KERN YKB-01N)	49
10.3	Ausgabeprotokoll (Kontinuierliche Ausgabe)	51
10.4	Fernsteuerbefehle	51
10.5	I/O-Funktion.....	52
11	Kleine Pannenhilfe.....	53
12	Installation Anzeigegerät / Wägebrücke	54
12.1	Technische Daten.....	54
12.2	Aufbau des Wägesystems.....	54
12.3	Plattform anschließen.....	55
12.4	Anzeigegerät konfigurieren	56
12.4.1	Geeichte Wägesysteme (Kontakte der Leiterplatte [K1] mit einem Jumper kurzgeschlossen) 56	
12.4.2	Nicht eichfähige Wägesysteme (Kontakte der Leiterplatte [K1] nicht kurzgeschlossen).....	62
13	Anhang	66
13.1	Abmessungen Tischfuß / Wandhalterung	66
13.2	Konformitätserklärung / Bauartzulassung	67

1 Technische Daten

KERN (Typ)	KFB-TAM	KFN-TAM
Markenbezeichnung	KFB-TM	KFN-TM
Anzeige	5 ½ - stellig	
Auflösung (geeicht)	6000	
	Single (Max.) 6.000 e	
	Dual (Max.) 3.000 e	
Auflösung (nicht geeicht)	30.000	
Wägebereiche	2	
Ziffernschritte	1,2,5,...10n	
Wägeeinheiten	kg	
Funktionen	Wägen mit Toleranzbereich, Summieren, Tierwägen	
Display	LCD 52 mm Ziffern, hinterleuchtet	
DMS-Wägezellen	80-100 Ω. Max. 4 Stück à 350 Ω; Empfindlichkeit 2-3 mV/V	
Bereichskalibrierung	Wir empfehlen ≥ 50 % Max.	
Datenausgabe	RS232	
Stromversorgung	Eingangsspannung 220 V – 240 V, 50 Hz	
	Netzteil Sekundärspannung 12V, 500mA	
Gehäuse	250 x 160 x 58	266 x 165 x 96
Zulässige Umgebungstemperatur	0°C – 40°C (nicht geeicht) -10°C – 40°C (geeicht)	
Nettogewicht	1.5 kg	2 kg
Akku (Option) Betriebs-/Ladezeit	35 h / 12 h	90 h / 12 h
Schnittstelle RS 232	Standard	Option
Stativ	KERN BFS-07, Option	
Tischfuß inkl. Wandhalterung	Standard	
IP-Schutz	-	IP 67 nach DIN 60529 (nur im Akkubetrieb)

2 Geräteübersicht

KFB-TAM: Kunststoffausführung



1. Gewichtsanzeige
2. Akkuzustand
3. Tastenfeld
4. Toleranzmarke, s. Kap. 7.7
5. Wägeeinheit
6. RS-232
7. Eingang Anschluss Lastzellenkabel
8. Führungsschiene Tischfuß/Stativ
9. Anschlag Tischfuß/Stativ
10. Anschluss Netzadapter
11. Justierschalter

KFN-TAM: Edelstahlausführung









1. Gewichtsanzeige
2. Akkuzustand
3. Tastenfeld
4. Toleranzmake. S. Kap. 7.7
5. Wägeeinheit
6. Eingang Anschluss Lastzellenkabel
7. Anschluss Netzadapter

2.1 Tastaturübersicht

Taste	Funktion
	<ul style="list-style-type: none"> Ein-/Ausschalten
 Navigationstaste ←	<ul style="list-style-type: none"> Nullstellen Eingabe bestätigen
 Navigationstaste ↑	<ul style="list-style-type: none"> Tarieren Bei numerischer Eingabe blinkende Ziffer erhöhen Im Menü vorwärts blättern
 Navigationstaste →	<ul style="list-style-type: none"> Anzeige Gesamtsumme Ziffernwahl nach rechts
 Navigationstaste ←	<ul style="list-style-type: none"> Wägewert in Summenspeicher addieren Ziffernwahl nach links
 C	<ul style="list-style-type: none"> Wägedaten über Schnittstelle übermitteln Löschen
 ESC	<ul style="list-style-type: none"> Umschalten Bruttogewicht ↔ Nettogewicht Zurück ins Menü/Wägemodus
	<ul style="list-style-type: none"> Tierwägefunktion aufrufen
	<ul style="list-style-type: none"> Wägen mit Toleranzbereich aufrufen
	<ul style="list-style-type: none"> Summenspeicher löschen

2.1.1 Numerische Eingabe über Navigationstasten

- ⇒  drücken, die aktuelle Einstellung wird angezeigt. Die erste Ziffer blinkt und kann jetzt geändert werden.
- ⇒ Soll die erste Ziffer nicht geändert werden  drücken, die zweite Ziffer beginnt zu blinken.
Bei jedem Drücken von  wechselt die Anzeige zur nachfolgenden Ziffer, nach der letzten Ziffer wechselt die Anzeige wieder zur ersten Ziffer.
- ⇒ Um die gewählte (blinkende) Ziffer zu ändern,  so oft drücken, bis der gewünschte Wert angezeigt wird. Wählen Sie anschließend mit  weitere Ziffern an und ändern diese mit .
- ⇒ Eingabe mit  abschließen.

2.2 Anzeigenübersicht

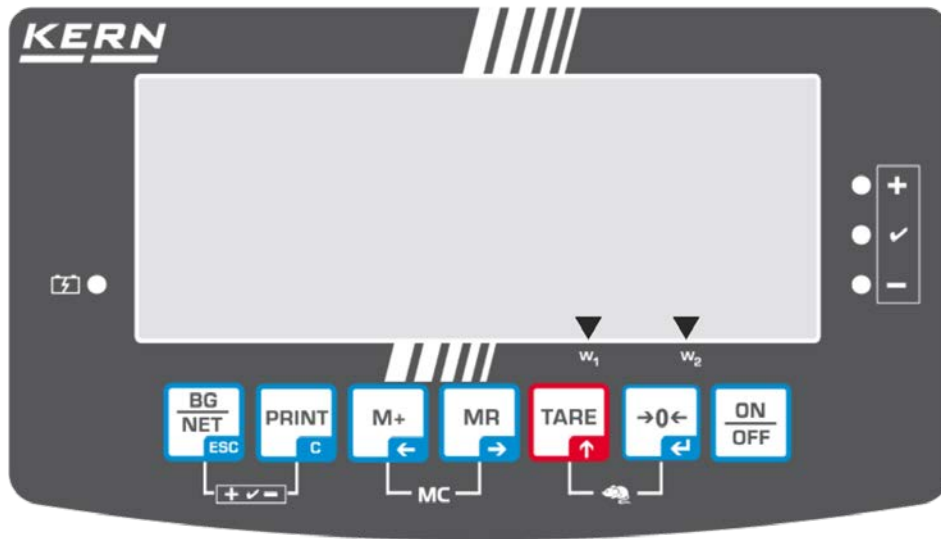

Anzeige	Bedeutung
	Wägebereich 1
	Wägebereich 2
	Kapazität des Akkus bald erschöpft
STABLE	Stabilitätsanzeige
ZERO	Nullanzeige
GROSS	Bruttogewicht
NET	Nettogewicht
AUTO	Automatisches Summieren aktiv
Kg	Wägeeinheit
M+	Summieren
LED + / ✓ / -	Indikatoren für Wägen mit Toleranzbereich

3 Grundlegende Hinweise (Allgemeines)

3.1 Bestimmungsgemäße Verwendung

Das von Ihnen erworbene Anzeigegerät in Kombination mit einer Wägeplatte dient zum Bestimmen des Wägewertes von Wägegut. Es ist zur Verwendung als „nicht-selbsttätiges Wägesystem“ vorgesehen, d.h. das Wägegut wird manuell, vorsichtig und mittig auf die Wägeplatte aufgebracht. Nach Erreichen eines stabilen Wägewertes kann der Wägewert abgelesen werden.

3.2 Sachwidrige Verwendung

Anzeigegerät nicht für dynamische Verwiegungen verwenden. Werden kleine Mengen vom Wägegut entnommen oder zugeführt, so können durch die in dem Anzeigegerät vorhandene „Stabilitätskompensation“ falsche Wägeergebnisse angezeigt werden! (Beispiel: Langsames herausfließen von Flüssigkeiten aus einem auf der Waage befindlichen Behälter.)

Keine Dauerlast auf der Wägeplatte belassen. Diese kann das Messwerk beschädigen.

Stöße und Überlastungen der Wägeplatte über die angegebene Höchstlast (Max), abzüglich einer eventuell bereits vorhandenen Taralast, unbedingt vermeiden. Wägeplatte oder Anzeigegerät könnte hierdurch beschädigt werden.

Anzeigegerät niemals in explosionsgefährdeten Räumen betreiben. Die Serienausführung ist nicht Ex-geschützt.

Das Anzeigegerät darf nicht konstruktiv verändert werden. Dies kann zu falschen Wägeergebnissen, sicherheitstechnischen Mängeln sowie der Zerstörung des Anzeigegerätes führen.

Das Anzeigegerät darf nur gemäß den beschriebenen Vorgaben eingesetzt werden. Abweichende Einsatzbereiche/Anwendungsgebiete sind von KERN schriftlich freizugeben.

3.3 Gewährleistung

Gewährleistung erlischt bei

- Nichtbeachten unserer Vorgaben in der Betriebsanleitung
- Verwendung außerhalb der beschriebenen Anwendungen
- Veränderung oder Öffnen des Gerätes
- Mechanische Beschädigung und Beschädigung durch Medien, Flüssigkeiten, natürlichem Verschleiß und Abnutzung
- Nicht sachgemäße Aufstellung oder elektrische Installation
- Überlastung des Messwerkes

3.4 Prüfmittelüberwachung

Im Rahmen der Qualitätssicherung müssen die messtechnischen Eigenschaften des Anzeigegerätes und eines eventuell vorhandenen Prüfgewichtes in regelmäßigen Abständen überprüft werden. Der verantwortliche Benutzer hat hierfür ein geeignetes Intervall sowie die Art und den Umfang dieser Prüfung zu definieren. Informationen bezüglich der Prüfmittelüberwachung von Anzeigegeräten sowie der hierfür notwendigen Prüfgewichte sind auf der KERN- Homepage (www.kern-sohn.com) verfügbar. Im akkreditierten DKD- Kalibrierlaboratorium können bei KERN schnell und kostengünstig Prüfgewichte und Anzeigegeräte mit angeschlossener Wägeplatte kalibriert werden (Rückführung auf das nationale Normal).

4 Grundlegende Sicherheitshinweise

4.1 Hinweise in der Betriebsanleitung beachten



⇒ Betriebsanleitung vor der Aufstellung und Inbetriebnahme sorgfältig durchlesen, selbst dann, wenn Sie bereits über Erfahrungen mit KERN- Waagen verfügen.

4.2 Ausbildung des Personals

Das Gerät darf nur von geschulten Mitarbeitern bedient und gepflegt werden.

5 Transport und Lagerung

5.1 Kontrolle bei Übernahme

Überprüfen Sie bitte die Verpackung sofort beim Eingang sowie das Gerät beim Auspacken auf eventuell sichtbare äußere Beschädigungen.

5.2 Verpackung/Rücktransport



- ⇒ Alle Teile der Originalverpackung für einen eventuell notwendigen Rücktransport aufbewahren.
- ⇒ Für den Rücktransport ist nur die Originalverpackung zu verwenden.
- ⇒ Vor dem Versand alle angeschlossenen Kabel und losen/beweglichen Teile trennen.
- ⇒ Evt. vorgesehene Transportsicherungen wieder anbringen.
- ⇒ Alle Teile z.B. Glaswindschutz, Wägeplatte, Netzteil etc. gegen verrutschen und Beschädigung sichern.

6 Auspacken und Aufstellen

6.1 Aufstellort, Einsatzort

Die Anzeigegeräte sind so konstruiert, dass unter den üblichen Einsatzbedingungen zuverlässige Wäageergebnisse erzielt werden.

Exakt und schnell arbeiten Sie, wenn Sie den richtigen Standort für Ihr Anzeigegerät und Ihre Wäageplatte wählen.

Am Aufstellort folgendes beachten:

- Wäageplattform auf eine stabile, gerade Fläche stellen;
- extreme Wärme sowie Temperaturschwankungen z.B. durch Aufstellen neben der Heizung oder direkte Sonneneinstrahlung vermeiden;
- Anzeigegerät und Wäageplatte vor direktem Luftzug durch geöffnete Fenster und Türen schützen;
- Erschütterungen während des Wäagens vermeiden;
- Anzeigegerät und Wäageplatte vor hoher Luftfeuchtigkeit, Dämpfen und Staub schützen;
- Setzen Sie das Anzeigegerät nicht über längere Zeit starker Feuchtigkeit aus. Eine nicht erlaubte Betauung (Kondensation von Luftfeuchtigkeit am Gerät) kann auftreten, wenn ein kaltes Gerät in eine wesentlich wärmere Umgebung gebracht wird. Akklimatisieren Sie in diesem Fall das vom Netz getrennte Gerät ca. 2 Stunden bei Raumtemperatur.
- statische Aufladung von Wäagegut, Wäagebehälter vermeiden.

Beim Auftreten von elektromagnetischen Feldern (z.B. durch Mobiltelefone oder Funkgeräte), bei statischen Aufladungen sowie bei instabiler Stromversorgung sind große Anzeigeabweichungen (falsche Wäageergebnisse) möglich. Der Standort muss dann gewechselt oder die Störquelle beseitigt werden.

6.2 Auspacken und Aufstellen

Das Anzeigegerät vorsichtig aus der Verpackung nehmen, Plastikhülle entfernen und am vorgesehenen Arbeitsplatz aufstellen.

Das Anzeigegerät so aufstellen, dass es gut bedient und eingesehen werden kann.

6.3 Lieferumfang/Serienmäßiges Zubehör:

- Anzeigegerät
- Netzgerät
- Tischfuß inkl. Wandhalterung
- Betriebsanleitung

6.4 Transportsicherung (Abbildungsbeispiel)

Bitte Beachten, wenn Anzeigergerät in Verbindung mit einer Plattform mit Transportsicherung verwendet wird, muss diese Transportsicherung vor Verwendung gelöst werden.

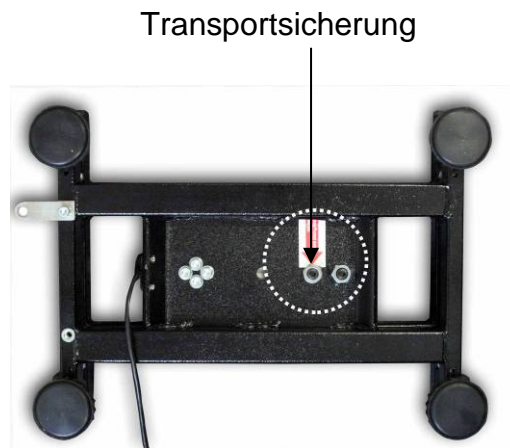

6.5 Fehlermeldung



Sobald in der Anzeige der Waage eine Fehlermeldung erscheint, darf die Waage nicht mehr eingesetzt werden. z. Bsp. Err 4

6.6 Netzanschluss

Die Stromversorgung erfolgt über das externe Netzgerät. Der aufgedruckte Spannungswert muss mit der örtlichen Spannung übereinstimmen. Verwenden Sie nur KERN- Originalnetzgeräte. Die Verwendung anderer Fabrikate bedarf der Zustimmung von KERN.

6.7 Akkubetrieb (Option)

Der Akku sollte vor der ersten Benutzung mindestens 12 Stunden über das Netzteil geladen werden.

Erscheint in der Gewichtsanzeige  ist die Kapazität des Akkus bald erschöpft. Das Gerät ist noch ca. 10 Stunden betriebsbereit, danach schaltet sie sich automatisch ab. Akku über das mitgelieferte Netzteil laden.

Die LED-Anzeige informiert Sie während des Ladens über den Ladezustand des Akkus.

rot: Spannung unter das vorgeschriebene Minimum abgefallen.

grün: Akku ist vollständig geladen

gelb: Akku wird geladen

Zur Schonung des Akkus kann die automatische Abschaltfunktion „AUTO OFF,, aktiviert werden, siehe Kap. 7.14.

6.8 Justierung











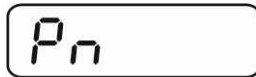









Da der Wert der Erdbeschleunigung nicht an jedem Ort der Erde gleich ist, muss jedes Anzeigergerät mit angeschlossener Wägeplatte – gemäß dem zugrunde liegenden physikalischen Wägeprinzip – am Aufstellort auf die dort herrschende Erdbeschleunigung abgestimmt werden (nur wenn das Wägesystem nicht bereits im Werk auf den Aufstellort justiert wurde). Dieser Justiervorgang muss bei der ersten Inbetriebnahme, nach jedem Standortwechsel sowie bei Schwankungen der Umgebungstemperatur durchgeführt werden. Um genaue Messwerte zu erhalten, empfiehlt es sich zudem, das Anzeigergerät auch im Wägebetrieb periodisch zu justieren.

i	<ul style="list-style-type: none"> • Bei Wägesystemen mit einer Auflösung < 15 000 Teilungsschritte wird eine Justierung empfohlen. Bei Wägesystemen mit einer Auflösung > 15 000 Teilungsschritte wird eine Linearisierung (s. Kap. 6.10) empfohlen. • Erforderliches Justiergewicht bereitstellen. Das zu verwendende Justiergewicht ist abhängig von der Kapazität des Wägesystems. Justierung möglichst nahe an der Höchstlast des Wägesystems durchführen. Infos zu Prüfgewichten finden Sie im Internet unter: http://www.kern-sohn.com. • Stabile Umgebungsbedingungen beachten. Eine Anwärmzeit zur Stabilisierung ist erforderlich.
----------	--











6.8.1 Geeichte Wägesysteme

i	<p>Bei geeichten Wägesystemen ist der Menüpunkt für die Justierung „P2 mode“ gesperrt.</p> <p>KERN KFB-TAM</p> <p>Um die Zugriffssperre aufzuheben, muss die Siegelmarke zerstört und der Justierschalter betätigt werden. Position des Justierschalters siehe Kap. 6.10.</p> <p>KERN KFN-TAM</p> <p>Um die Zugriffssperre aufzuheben, muss vor Menüaufruf die Siegelmarke zerstört und die beiden Kontakte der Leiterplatte [K2] mit einem Jumper kurzgeschlossen werden (siehe Kap. 6.10).</p> <p>Achtung: Nach Zerstörung der Siegelmarke muss das Wägesystem durch eine autorisierte Stelle neu geeicht und eine neue Siegelmarke angebracht werden, bevor es wieder in eichpflichtige Anwendungen verwendet werden darf.</p>
----------	---

Menü aufrufen:











<p>1. Gerät einschalten und während des Selbsttests  drücken.</p>	
<p>2. , ,  nacheinander drücken der erste Menüblock „PO CHK“ wird angezeigt.</p>	
<p>3.  wiederholt drücken, bis „P2 mode“ angezeigt wird. Bei Modell KFB-TAM Justierschalter betätigen.</p>	
<p>4.  drücken und mit  eingestellten Waagentyp auswählen.</p> <p><i>SGr</i> = Einbereichswaage <i>dUAL 1</i> = Zweibereichswaage <i>dUAL 2</i> = Mehrteilungswaage</p>	    
<p>5. Mit  bestätigen.</p>	
<p>6.  wiederholt drücken, bis „CAL“ angezeigt wird.</p>	
<p>7. Mit  bestätigen und mit  Einstellung „noLin“ auswählen.</p>	

Justierung durchführen:

<p>⇒ Menüeinstellung „noLin“ mit  bestätigen. Darauf achten, dass sich keine Gegenstände auf der Wägeplatte befinden.</p>	 ↓ 
<p>⇒ Stabilitätsanzeige abwarten, dann  drücken.</p>	
<p>⇒ Das aktuell eingestellte Justiergewicht wird angezeigt.</p>	
<p>⇒ Zum Ändern mit den Navigationstasten (s. Kap. 2.1.1) gewünschte Einstellung wählen, die jeweils aktive Stelle blinkt. ⇒ Mit  bestätigen.</p>	
<p>⇒ Justiergewicht vorsichtig in die Mitte der Wägeplatte stellen. Stabilitätsanzeige abwarten, dann  drücken.</p>	
<p>⇒ Nach erfolgreicher Justierung führt die Waage einen Selbsttest durch. Während des Selbsttests Justiergewicht abnehmen, die Waage kehrt automatisch in den Wägemodus zurück. Bei einem Justierfehler oder falschem Justiergewicht wird eine Fehlermeldung angezeigt, Justiervorgang wiederholen.</p>	

6.8.2 Nicht eichfähige Wägesysteme

Menü aufrufen:

1. Gerät einschalten und während des Selbsttests
 drücken.
 2. , ,  nacheinander drücken der erste Menüblock „PO CHK“ wird angezeigt.
 3.  wiederholt drücken, bis „P3 CAL“ angezeigt wird.
 4. Mit  bestätigen.  wiederholt drücken, bis „CAL“ angezeigt wird.
 5. Mit  bestätigen, die aktuelle Einstellung wird angezeigt.
- ⇒ Mit  bestätigen, mit  gewünschte Einstellung auswählen
noLin = Justierung
LineAr = Linearisierung, s. Kap. 6.9

Pn

POCHK

P3CAL





CAL

noLin



LineAr

Justierung durchführen:

- ⇒ Menüeinstellung „noLin“ mit  bestätigen.
Darauf achten, dass sich keine Gegenstände auf der Wägeplatte befinden.
- ⇒ Stabilitätsanzeige abwarten, dann  drücken.
- ⇒ Das aktuell eingestellte Justiergewicht wird angezeigt.
- ⇒ Zum Ändern mit den Navigationstasten (s. Kap. 2.1.1) gewünschte Einstellung wählen, die jeweils aktive Stelle blinkt.
- ⇒ Mit  bestätigen.
- ⇒ Justiergewicht vorsichtig in die Mitte der Wägeplatte stellen.
Stabilitätsanzeige abwarten, dann  drücken.
- ⇒ Nach erfolgreicher Justierung führt die Waage einen Selbsttest durch. **Während** des Selbsttests Justiergewicht abnehmen, die Waage kehrt automatisch in den Wägemodus zurück. Bei einem Justierfehler oder falschem Justiergewicht wird eine Fehlermeldung angezeigt, Justiervorgang wiederholen.

noLin



UnLd

STABLE UnLd

30.000 kg

STABLE LoAd

PASS

STABLE ZERO GROSS 0.000 kg

6.9 Linearisierung

Die Linearität gibt die größte Abweichung der Gewichtsanzeige einer Waage zum Wert des jeweiligen Prüfgewichts nach Plus und Minus über den gesamten Wägebereich an. Wird bei der Prüfmittelüberwachung eine Linearitätsabweichung festgestellt, kann diese durch eine Linearisierung verbessert werden.

i

- Bei Waagen mit einer Auflösung > 15 000 Teilungsschritte wird die Durchführung einer Linearisierung empfohlen.
- Die Linearisierung darf nur von einer Fachkraft mit fundierten Kenntnissen im Umgang mit Waagen durchgeführt werden.
- Die zu verwendenden Prüfgewichte müssen auf die Spezifikationen der Waage abgestimmt sein, s. Kap. „Prüfmittelüberwachung“.
- Stabile Umgebungsbedingungen beachten. Eine Anwärmzeit zur Stabilisierung ist erforderlich.
- Nach erfolgter Linearisierung wird eine Kalibrierung empfohlen, s. Kap. „Prüfmittelüberwachung“.
- Bei geeichten Wägesystemen ist die Justierung gesperrt. Um die Zugriffssperre aufzuheben, muss die Siegelmarke zerstört und der Justierschalter betätigt werden. Position des Justierschalters siehe Kap. 6.10.







6.9.1 Geeichte Wägesysteme

⇒ Menüpunkt P2 mode⇒Cal⇒Liner aufrufen, s. Kap. 6.8.1

LinEr

⇒ Mit  bestätigen, die Passwortabfrage „Pn“ wird angezeigt.

Pn

⇒ , ,  oder , ,  nacheinander drücken.

STABLE Ld 0

Darauf achten, dass sich keine Gegenstände auf der Wägeplatte befinden.

⇒ Stabilitätsanzeige abwarten, dann  drücken.

STABLE Ld 1

⇒ Bei Anzeige „Ld 1“ erstes Justiergewicht (1/3 Max) vorsichtig in die Mitte der Wägeplatte stellen. Stabilitätsanzeige abwarten, dann  drücken.

STABLE Ld 2

⇒ Bei Anzeige „Ld 2“ zweites Justiergewicht (2/3 Max) vorsichtig in die Mitte der Wägeplatte stellen. Stabilitätsanzeige abwarten, dann  drücken.

STABLE Ld 3

⇒ Bei Anzeige „Ld 3“ drittes Justiergewicht (Max) vorsichtig in die Mitte der Wägeplatte stellen. Stabilitätsanzeige abwarten, dann  drücken.

PASS

- ⇒ Nach erfolgreicher Linearisierung führt die Waage einen Selbsttest durch. **Während** des Selbsttests Justiergewicht abnehmen, die Waage kehrt automatisch in den Wägemodus zurück.





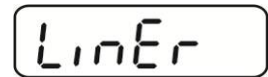

6.9.2 Nicht geeichte Wägesysteme

- ⇒ Menüpunkt P3 CAL⇒Cal⇒Liner aufrufen, s. Kap. 6.8.1



- ⇒ Mit  bestätigen, die Passwortabfrage „Pn“ wird angezeigt.



- ⇒ , ,  oder , , ,  nacheinander drücken.



Darauf achten, dass sich keine Gegenstände auf der Wägeplatte befinden.

- ⇒ Stabilitätsanzeige abwarten, dann  drücken.



- ⇒ Bei Anzeige „Ld 1“ erstes Justiergewicht (1/3 Max) vorsichtig in die Mitte der Wägeplatte stellen. Stabilitätsanzeige abwarten, dann  drücken.



- ⇒ Bei Anzeige „Ld 2“ zweites Justiergewicht (2/3 Max) vorsichtig in die Mitte der Wägeplatte stellen. Stabilitätsanzeige abwarten, dann  drücken.



- ⇒ Bei Anzeige „Ld 3“ drittes Justiergewicht (Max) vorsichtig in die Mitte der Wägeplatte stellen. Stabilitätsanzeige abwarten, dann  drücken.



- ⇒ Nach erfolgreicher Linearisierung führt die Waage einen Selbsttest durch. Während des Selbsttests Justiergewicht abnehmen, die Waage kehrt automatisch in den Wägemodus zurück.



6.10 Eichung

Allgemeines:

Nach der EU-Richtlinie 2014/31EU müssen Waagen geeicht sein, wenn sie wie folgt verwendet werden (gesetzlich geregelter Bereich):

- a) Im geschäftlichen Verkehr, wenn der Preis einer Ware durch Wägung bestimmt wird.
- b) Bei der Herstellung von Arzneimitteln in Apotheken sowie bei Analysen im medizinischen und pharmazeutischen Labor.
- c) Zu amtlichen Zwecken.
- d) bei der Herstellung von Fertigpackungen.

Bitte wenden Sie sich im Zweifelsfall an Ihr örtliches Eichamt.

Eichhinweise:

Für eine geeichte Waage liegt eine EU Bauartzulassung vor. Wird die Waage wie oben beschrieben im eichpflichtigen Bereich eingesetzt, so muss diese geeicht sein und regelmäßig nachgeeicht werden.

Die Nacheichung erfolgt nach den jeweiligen gesetzlichen Bestimmungen der Länder. Die Eichgültigkeitsdauer in Deutschland z. B. beträgt für Waagen in der Regel 2 Jahre.

Die gesetzlichen Bestimmungen des Verwendungslandes sind zu beachten!



- Die Eichung des Wägesystems ist ohne die „Siegelmarken“ ungültig.

Hinweise zu geeichten Wägesystemen

KFB-TAM:

Zugang zur Leiterplatte:

- Siegelmarke entfernen
- Anzeigegerät öffnen
- Bei Einsatz des Anzeigegerätes als eichfähiges Wägesystem müssen die Kontakte der Leiterplatte mit einem Jumper kurzgeschlossen [K1] werden. Bei nicht eichfähigen Wägesystemen den Jumper entfernen.

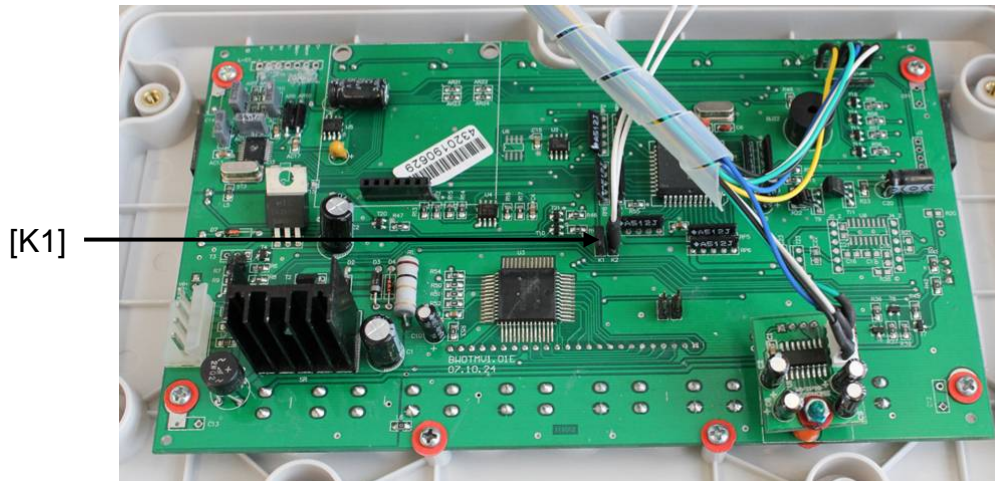

Bei geeichten Wägesystemen ist der Menüpunkt für die Justierung „P2 mode“ gesperrt.

Um die Zugriffssperre aufzuheben, muss die Siegelmarke zerstört und der Justierschalter betätigt werden.

Position Siegelmarken und Justierschalter:

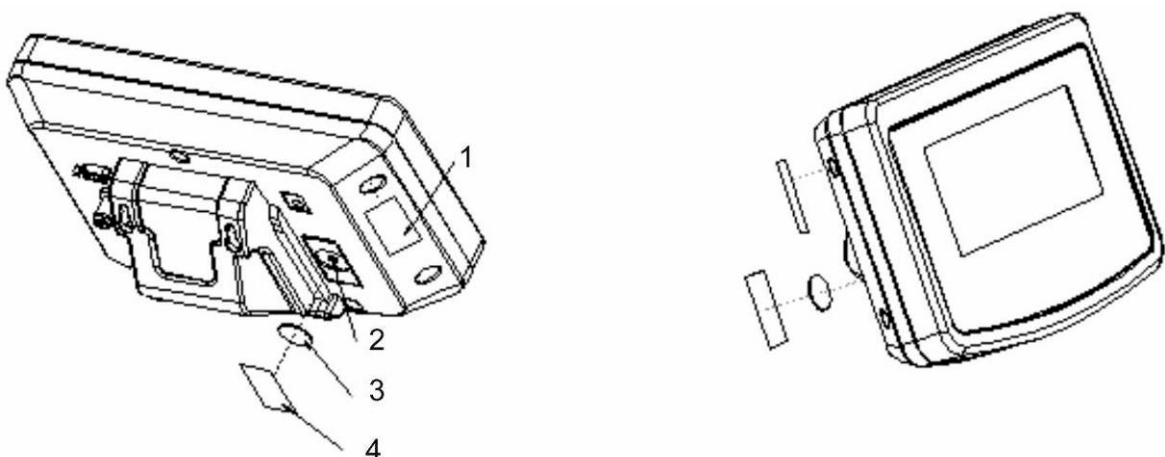

1. Selbstzerstörende Siegelmarke
2. Justierschalter
3. Abdeckung Justierschalter
4. Selbstzerstörende Siegelmarke

KFN-TAM:

Zugang zur Leiterplatte:

- Siegelmarke entfernen
- Anzeigergerät öffnen
- Bei Einsatz des Anzeigergerätes als eichfähiges Wägesystem müssen die Kontakte der Leiterplatte mit einem Jumper kurzgeschlossen [K1] werden. Bei nicht eichfähigen Wägesystemen den Jumper entfernen.
- Zur Justierung müssen die Kontakte der Leiterplatte mit einem Jumper kurzgeschlossen [K2] werden

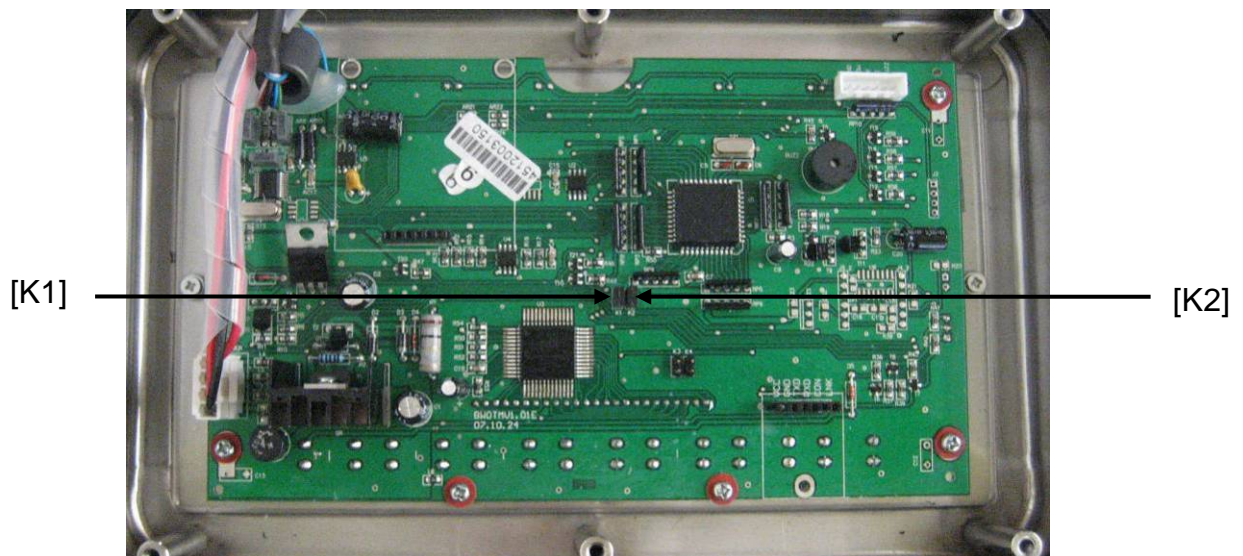

7 Betrieb

7.1 Einschalten

- ⇒  drücken, das Gerät führt einen Selbsttest durch. Sobald die Gewichtsanzeige erscheint, ist das Gerät wägebereit.



7.2 Ausschalten

- ⇒  drücken, die Anzeige erlischt.

7.3 Nullstellen

Nullstellen korrigiert den Einfluss leichter Verschmutzungen auf der Wägeplatte. Das Gerät verfügt über eine automatische Nullstellfunktion, bei Bedarf kann das Gerät aber jederzeit wie folgt auf Null zurückgesetzt werden.

- ⇒ Wägesystem entlasten

- ⇒  drücken, die Nullanzeige und der Indikator **ZERO** erscheinen.



7.4 Einfaches Wägen

- ⇒ Wägegut auflegen.
⇒ Stabilitätsanzeige **STABLE** abwarten.
⇒ Wägeergebnis ablesen.



Überlast-Warnung

Überlastungen des Gerätes über die angegebene Höchstlast (Max), abzüglich einer eventuell bereits vorhandenen Taralast, unbedingt vermeiden. Das Gerät könnte hierdurch beschädigt werden.

Die Überschreitung der Höchstlast wird mit der Anzeige „----“ und einem Signalton angezeigt. Wägesystem entlasten bzw. Vorlast verringern.

7.5 Wägeeinheit umschalten (nur nicht eichfähige Wägesysteme)

Wägeeinheiten aktivieren:

⇒ Menüpunkt **P5 Unt** aufrufen, s. Kap. 8.1

⇒ drücken, die erste Wägeeinheit mit der aktuellen Einstellung wird angezeigt.

⇒ Mit die angezeigte Wägeeinheit aktivieren [on] / deaktivieren [off].

⇒ Mit bestätigen. Die nächste Einheit mit der aktuellen Einstellung wird angezeigt.

⇒ Mit die angezeigte Wägeeinheit aktivieren [off] / deaktivieren [on].

⇒ Mit bestätigen.

⇒ Vorgang für jede Wägeeinheit wiederholen.

Hinweis:

„tj“ und „Hj“ können nicht gleichzeitig aktiviert werden, nur entweder oder.

⇒ Mit zurück in den Wägemodus

Wägeeinheit umschalten:



⇒ gedrückt halten, die Anzeige wechselt in die zuvor aktivierte Wägeeinheiten (z.B. kg ↔ lb)

7.6 Wägen mit Tara

- ⇒ Wägebehälter auflegen. Nach erfolgter Stillstandskontrolle  drücken. Die Nullanzeige und der Indikator NET erscheinen.



Das Gewicht des Gefäßes ist nun intern gespeichert.

- ⇒ Wägegut einwiegen, das Nettogewicht wird angezeigt.
- ⇒ Nach Abnehmen des Wägebehälters erscheint das Gewicht des Wägebehälters als Minus-Anzeige.
- ⇒ Der Tariervorgang kann beliebige Male wiederholt werden, beispielsweise beim Einwiegen von mehreren Komponenten zu einer Mischung (Zuwiegen). Die Grenze ist dann erreicht, wenn der Tarierbereich (siehe Typenschild) ausgelastet ist.
- ⇒ Mit  kann zwischen Bruttogewicht und Nettogewicht umgeschaltet werden.
- ⇒ Zum Löschen des Tarawertes Wägeplatte entlasten und  drücken.

7.7 Wägen mit Toleranzbereich

Beim Wägen mit Toleranzbereich können Sie einen oberen und einen unteren Grenzwert festlegen und damit sicherstellen, dass das eingewogene Wägegut genau innerhalb der festgelegten Toleranzgrenzen liegt.

Bei Toleranzkontrollen wie Dosieren, Portionieren oder Sortieren zeigt das Gerät die Über- oder Unterschreitung der Grenzwerte mit einem optischen und akustischen Signal an.

Akustisches Signal:

Das akustische Signal ist abhängig von der Einstellung im Menüblock „BEEP“. Wählbar:

- no akustisches Signal ausgeschaltet
- ok akustisches Signal ertönt, wenn Wägegut innerhalb des Toleranzbereiches liegt
- ng akustisches Signal ertönt, wenn Wägegut außerhalb des Toleranzbereiches liegt

Optisches Signal:

Drei farbige Signalleuchten zeigen an, ob das Wägegut sich innerhalb der zwei Toleranzgrenzen befindet.

Die Signalleuchten liefern folgende Information:

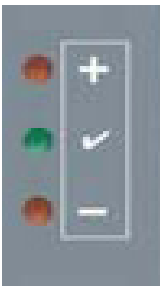
	+	Zielstückzahl / Zielgewicht oberhalb oberer Toleranzgrenze	rote Signalleuchte leuchtet
	✓	Zielstückzahl / Zielgewicht im Toleranzbereich	grüne Signalleuchte leuchtet
	-	Zielstückzahl / Zielgewicht unterhalb unterer Toleranzgrenze	rote Signalleuchte leuchtet

Die Einstellungen zur Toleranzkontrolle können entweder durch Aufrufen des Menüblocks „**P0 CHK**“ (s. Kap. 8) erfolgen, oder schneller über die Tastenkombination

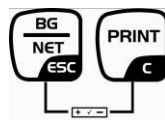

7.7.1 Toleranzkontrolle auf Zielgewicht

Einstellungen

⇒ Im Wägemodus  und  gleichzeitig drücken.

STABLE
ZERO
GROSS
0.000 kg



nEt H

⇒  drücken, die Anzeige zur Eingabe des unteren Grenzwertes nEt L erscheint.

nEt L

⇒  drücken, die aktuelle Einstellung wird angezeigt.

1.00.000 kg

⇒ Mit den Navigationstasten (s. Kap. 2.1.1) unteren Grenzwert z. B. 1.000 kg eingeben, die jeweils aktive Stelle blinkt.

1.0 1.000 kg

⇒ Eingabe mit  bestätigen.

nEt L

⇒  wiederholt drücken bis nEt H angezeigt wird.

nEt H

⇒  drücken, die aktuelle Einstellung des oberen Grenzwertes wird angezeigt.

⇒ Mit den Navigationstasten (s. Kap. 2.1.1) oberen Grenzwert z. B. 1.100 kg eingeben, die jeweils aktive Stelle blinkt.

1.0 1.100 kg

⇒ Eingabe mit  bestätigen.

nEt H

⇒  wiederholt drücken bis bEEP angezeigt wird.

bEEP

⇒  drücken, die aktuelle Einstellung des akustischen Signals wird angezeigt.

ot

⇒ Mit  gewünschte Einstellung (no, ok, ng) auswählen.

⇒ Eingabe mit  bestätigen.

bEEP

⇒  drücken, das Wägesystem befindet sich im Toleranzwägemodus. Ab hier erfolgt die Einstufung, ob das Wägegut sich innerhalb der zwei Toleranzgrenzen befindet.



Wägen mit Toleranzbereich

⇒ Bei Einsatz eines Wägebehälters tarieren.

⇒ Wägegut auflegen, die Toleranzkontrolle wird gestartet. Die Signalleuchten zeigen an, ob das Wägegut sich innerhalb der zwei Toleranzgrenzen befindet.













Wägegut unter vorgegebener Toleranz	Wägegut innerhalb vorgegebener Toleranz	Wägegut über vorgegebener Toleranz
 <p>rote Signalleuchte neben „-„ leuchtet</p>	 <p>grüne Signalleuchte neben „✓„ leuchtet</p>	 <p>rote Signalleuchte neben „+„ leuchtet</p>



- Die Toleranzkontrolle ist nicht aktiv, wenn das Gewicht unter 20d liegt.
- Zum Löschen der Grenzwerte Wert „00.000 kg“ eingeben.

7.7.2 Toleranzkontrolle auf Zielstückzahl

Einstellungen

- ⇒ Im Wägemodus  und  gleichzeitig drücken.
- ⇒  wiederholt drücken bis die Anzeige zur Eingabe des unteren Grenzwertes *PCSL* erscheint.
- ⇒  drücken, die aktuelle Einstellung wird angezeigt.
- ⇒ Mit den Navigationstasten (s. Kap. 2.1.1) unteren Grenzwert z. B. 75 Stück eingeben, die jeweils aktive Stelle blinkt.
- ⇒ Eingabe mit  bestätigen.
- ⇒  wiederholt drücken bis *PCSH* angezeigt wird.
- ⇒  drücken, die aktuelle Einstellung des oberen Grenzwertes wird angezeigt.
- ⇒ Mit den Navigationstasten (s. Kap. 2.1.1) oberen Grenzwert z. B. 100 Stück eingeben, die jeweils aktive Stelle blinkt.
- ⇒ Eingabe mit  bestätigen.
- ⇒  wiederholt drücken bis *beep* angezeigt wird.
- ⇒  drücken, die aktuelle Einstellung des akustischen Signals wird angezeigt.
- ⇒ Mit  gewünschte Einstellung (no, ok, ng) auswählen.
- ⇒ Eingabe mit  bestätigen.

STABLE
ZERO
GROSS
0000 kg



nEt H

PCSL

.00000 PCS

.00075 PCS

PCSL

PCSH

.00000 PCS

.00 100 PCS

PCSH

beep

ok

beep

⇒  drücken, das Wägesystem befindet sich im Toleranzwägemodus. Ab hier erfolgt die Einstufung, ob das Wägegut sich innerhalb der zwei Toleranzgrenzen befindet.



Wägen mit Toleranzbereich

- ⇒ Stückgewicht festlegen, s. Kap. 7.10.
- ⇒ Bei Einsatz eines Wägebehälters tarieren.
- ⇒ Wägegut auflegen, die Toleranzkontrolle wird gestartet. Die Signalleuchten zeigen an, ob das Wägegut sich innerhalb der zwei Toleranzgrenzen befindet.

Wägegut unter vorgegebener Toleranz	Wägegut innerhalb vorgegebener Toleranz	Wägegut über vorgegebener Toleranz
 <p>rote Signalleuchte neben „-“, leuchtet</p>	 <p>grüne Signalleuchte neben „✓“, leuchtet</p>	 <p>rote Signalleuchte neben „+“, leuchtet</p>



- Die Toleranzkontrolle ist nicht aktiv, wenn das Gewicht unter 20d liegt.
- Zum Löschen der Grenzwerte Wert „00000 PCS“ eingeben.

7.8 Manuelles Summieren

Mit dieser Funktion werden die einzelnen Wägewerte durch Drücken von  in den Summenspeicher addiert und bei Anschluss eines optionalen Druckers ausgegeben.



- Menüeinstellung:
„P1 COM“ bzw. „P2 COM“ ⇒ „MODE“ ⇒ „PR2“, s. Kap. 8
- Die Summierfunktion ist nicht aktiv, wenn das Gewicht unter 20d liegt.

Summieren:

⇒ Wägegut A auflegen.

Warten bis Stabilitätsanzeige **STABLE** erscheint, dann  drücken. Der Gewichtswert wird gespeichert und bei Anschluss eines optionalen Druckers ausgegeben.



⇒ Wägegut abnehmen. Weiteres Wägegut kann erst addiert werden, wenn die Anzeige \leq Null.



⇒ Wägegut B auflegen.



Warten bis Stabilitätsanzeige erscheint, dann  drücken. Der Gewichtswert wird in den Summenspeicher addiert und ggf. ausgedruckt. Die Anzahl Wägungen gefolgt vom Gesamtgewicht werden 2 sec. lang angezeigt.





⇒ Nach Bedarf weiteres Wägegut wie vorhergehend beschrieben summieren. Darauf achten, dass das Wägesystem zwischen den einzelnen Wägungen entlastet werden muss.

⇒ Dieser Vorgang kann 99-mal bzw. so oft wiederholt werden bis die Kapazität des Wägesystem erschöpft ist.

Summe „Total“ anzeigen und ausgeben:

⇒  drücken, die Anzahl Wägungen gefolgt vom Gesamtgewicht werden 2 sec. lang angezeigt. Zum Ausdruck während dieser Anzeige  drücken.

Wägedaten löschen:

⇒  und  gleichzeitig drücken. Die Daten im Summenspeicher werden gelöscht.



Musterprotokoll (KERN YKB-01N):

Menüeinstellung „P1 COM“ bzw. „P2 COM“ ⇒ „Lab 2“ / Prt 7“

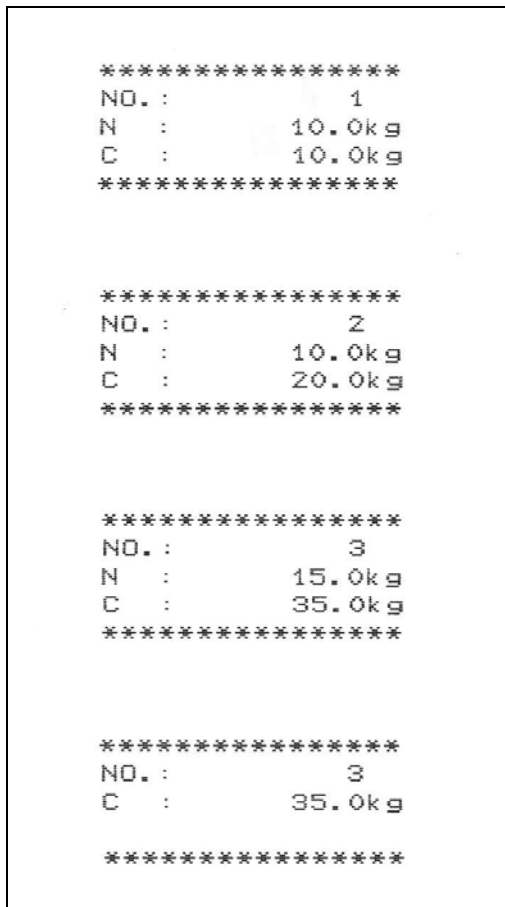

Erste Wägung



Zweite Wägung



Dritte Wägung



Anzahl Wägungen/
Gesamtsumme



i Weitere Musterprotokolle s. Kap. 10.2

7.9 Automatisches Summieren

Mit dieser Funktion werden die einzelnen Wägewerte ohne Drücken von  automatisch beim Entlasten der Waage in den Summenspeicher addiert und bei Anschluss eines optionalen Druckers ausgegeben.



- Menüeinstellungen:
„P1 COM“ bzw. „P2 COM“ ⇒ „MODE“ ⇒ „AUTO“, s. Kap. 8
Der Indikator **AUTO** wird angezeigt.



Summieren:

- ⇒ Wägegut A auflegen.
Nach erfolgter Stillstandskontrolle ertönt ein Signalton. Der Wägewert wird in den Summenspeicher addiert und ausgedruckt.



- ⇒ Wägegut abnehmen. Weiteres Wägegut kann erst addiert werden, wenn die Anzeige \leq Null.
- ⇒ Wägegut B auflegen.
Nach erfolgter Stillstandskontrolle ertönt ein Signalton. Der Wägewert wird in den Summenspeicher addiert und ausgedruckt. Die Anzahl Wägungen gefolgt vom Gesamtgewicht werden 2 sec. lang angezeigt.



- ⇒ Nach Bedarf weiteres Wägegut wie vorhergehend beschrieben summieren.
Darauf achten, dass das Wägesystem zwischen den einzelnen Wägungen entlastet werden muss.
- ⇒ Dieser Vorgang kann 99-mal bzw. so oft wiederholt werden bis der Kapazität des Wägesystem erschöpft ist.



Anzeigen und löschen der Wägedaten, sowie Musterprotokoll siehe Kap. 7.8.

7.10 Stückzählen

Bevor die Waage Teile zählen kann, muss sie das durchschnittliche Stückgewicht, die so genannte Referenz kennen. Dazu muss eine bestimmte Anzahl der zu zählenden Teile aufgelegt werden. Die Waage ermittelt das Gesamtgewicht und teilt es durch die Anzahl der Teile, die so genannte Referenzstückzahl. Auf Basis des berechneten durchschnittlichen Stückgewichts wird anschließend die Zählung durchgeführt.

Hier gilt:

Je höher die Referenzstückzahl, desto größer die Zählgenauigkeit.

⇒ Im Wägemodus  gedrückt halten bis die Anzeige „P 10“ zur Einstellung der Referenzstückzahl angezeigt wird.

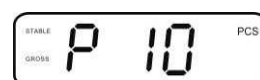

⇒ Mit  gewünschte Referenzstückzahl (z.B. 100) einstellen, wählbar P 10, P 20, P 50, P100, P 200.

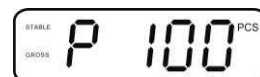

⇒ So viele Zählteile (z.B. 100 Stück) auflegen, wie die eingestellte Referenzstückzahl verlangt und mit  bestätigen. Die Waage errechnet das Referenzgewicht (Durchschnittsgewicht je Teil). Die aktuelle Stückzahl (z.B. 100 Stück) wird angezeigt.

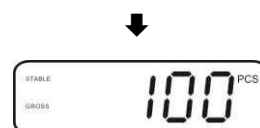

⇒ Referenzgewicht abnehmen. Ab hier befindet sich die Waage im Stückzählmodus und zählt alle Teile, die sich auf der Wägeplatte befinden.



⇒ Zurück in den Wägemodus mit .



7.11 Tierwägen

Die Tierwägefunktion eignet sich im Wägen von unruhigen Wägegütern. Das Wägesystem bildet von mehreren Wägewerten einen stabilen Mittelwert und zeigt diesen an.

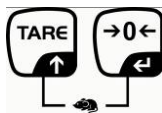

Das Tierwägeprogramm kann entweder durch Aufrufen des Menüblocks „P3 OTH“ bzw. „P4 OTH“ ⇒ „ANM“ ⇒ „ON“ (s. Kap. 8) aktiviert werden, oder schneller über die Tastenkombination



Bei aktiver Tierwägefunktion wird der Indikator **HOLD** angezeigt.



⇒ Wägegut auf das Wägesystem bringen, warten bis es sich etwas beruhigt hat.

⇒  und  gleichzeitig drücken, einen Signalton ertönt d.h. die Tierwägefunktion ist aktiv .

Während der Mittelwertbildung kann Wägegut hinzugefügt oder abgenommen werden, da der Wägewert ständig aktualisiert wird.



⇒ Zur Deaktivierung der Tierwägefunktion  und  gleichzeitig drücken.

7.12 Tastatursperre

Im Menüpunkt „P3 OTH“ bzw. „P4 OTH“ ⇒ „LOCK“ s. Kap. 8 kann die Tastatursperre aktiviert/deaktiviert werden.

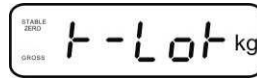
Bei aktivierter Funktion wird nach 10 Minuten ohne Tastendruck die Tastatur gesperrt. Bei Tastendruck wird „K-LCK“ angezeigt.



Zum Aufheben der Sperre ,  und  gleichzeitig gedrückt halten (2 s) bis „U LCK“ angezeigt wird.

7.13 Hinterleuchtung der Anzeige

⇒  gedrückt halten (3s) bis „setbl“ angezeigt wird.

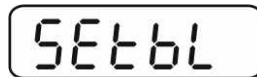



⇒  erneut drücken, die aktuelle Einstellung wird angezeigt.

⇒ Mit  gewünschte Einstellung wählen.

bl on Hinterleuchtung ständig eingeschaltet

bl off Hinterleuchtung ausgeschaltet

bl Auto Automatische Hinterleuchtung nur bei Belastung der Wägeplatte oder Tastendruck.

⇒ Eingabe mit  speichern oder mit  verwerfen.
Zurück in den Wägemodus mit .

7.14 Automatische Abschaltfunktion „AUTO OFF“

Das Gerät wird automatisch in der eingestellten Zeit ausgeschaltet, wenn das Anzeigergerät oder die Wägebrücke nicht bedient werden.

⇒  gedrückt halten (3s) bis „setbl“ angezeigt wird.

SETbl

⇒ Mit  AUTO OFF- Funktion aufrufen

SETof

⇒  drücken, die aktuelle Einstellung wird angezeigt.

⇒ Mit  gewünschte Einstellung wählen.

- of 0** AUTO OFF - Funktion deaktiviert
- of 3** Wägesystem wird nach 3 min ausgeschaltet
- of 5** Wägesystem wird nach 5 min ausgeschaltet
- of 15** Wägesystem wird nach 15 min ausgeschaltet
- of 30** Wägesystem wird nach 30 min ausgeschaltet

⇒ Eingabe mit  speichern oder mit  verwerfen.









Zurück in den Wägemodus mit .

8 Menü



Bei Einsatz des Anzeigegerätes als geeichtes Wägesystem müssen die beiden Kontakte [K1] der Leiterplatte mit einem Jumper kurzgeschlossen werden. Dementsprechend steht das Menü für geeichte Wägesysteme zur Verfügung, Menübelegung s. Kap. 8.2.

Bei nicht eichfähigen Wägesystemen ist der Jumper entfernt. Dementsprechend steht das Menü für nicht eichfähige Wägesysteme zur Verfügung, Menübelegung s. Kap. 8.1.

Navigation im Menü:

Menü aufrufen	<p>⇒ Gerät einschalten und während des Selbsttests  drücken.</p> <div style="text-align: center; border: 1px solid black; padding: 5px; width: fit-content; margin: 10px auto;">Pn</div> <p>⇒ , ,  nacheinander drücken der erste Menüblock „PO CHK“ wird angezeigt.</p> <div style="text-align: center; border: 1px solid black; padding: 5px; width: fit-content; margin: 10px auto;">POCHK</div>
Menüblock anwählen	<p>⇒ Mit  lassen sich die einzelnen Menüpunkte der Reihe nach anwählen.</p>
Einstellung anwählen	<p>⇒ Ausgewählten Menüpunkt mit  bestätigen. Die aktuelle Einstellung wird angezeigt.</p>
Einstellungen ändern	<p>⇒ Mit den Navigationstasten, s. Kap. 2.1 kann in die verfügbaren Einstellungen umgeschaltet werden.</p>
Einstellung bestätigen/Menü verlassen	<p>⇒ Entweder mit  speichern oder mit  verwerfen.</p>
Zurück in den Wägemodus	<p>⇒ Zum Verlassen des Menüs  wiederholt drücken.</p>

8.1 Übersicht nicht eichfähige Wägesysteme (Kontakte der Leiterplatte [K1] nicht kurzgeschlossen)

Menüblock Hauptmenü	Menüpunkt Untermenü	Verfügbare Einstellungen / Erklärung		
PO CHK Wägen mit Toleranzbereich, s. Kap. 7.7	nEt H	Oberer Grenzwert „Toleranzkontrolle Wägen“, Eingabe s. Kap. 7.7.1		
	nEt LO	Unterer Grenzwert „Toleranzkontrolle Wägen“, Eingabe s. Kap. 7.7.1		
	PCS H	Oberer Grenzwert „Toleranzkontrolle Zählen“, Eingabe s. Kap. 7.7.2		
	PCS L	Unterer Grenzwert „Toleranzkontrolle Zählen“, Eingabe s. Kap. 7.7.2		
	BEEP	no	Akustisches Signal bei Wägen mit Toleranzbe- reich ausgeschaltet	
		ok	Akustisches Signal ertönt, wenn Wägegut inner- halb des Toleranzbereiches liegt	
nG		Akustisches Signal ertönt, wenn Wägegut außer- halb des Toleranzbereiches liegt		
P1 REF Nullpunkt- Einstellungen	A2n0	Automatische Nullpunktkorrektur (Autozero) bei Änderung der Anzeige, Digits wählbar (0.5d, 1d, 2d, 4d)		
	0AUto	Nullsetzbereich Lastbereich, in dem die Anzeige nach dem Einschalten der Waage auf Null gesetzt wird. Wählbar 0, 2, 5, 10, 20, 30, 50, 100 %		
	OrAGE	Nullstellbereich Lastbereich, in dem die Anzeige bei Drücken von  auf Null gesetzt wird. Wählbar 0, 2, 4, 10 , 20* , 50, 100%.		
	OtArE	Automatisches Trieren „on / off“, Trierbereich einstellbar in Menüpunkt „0Auto“.		
	SPEEd	Nicht dokumentiert		
	Zero	Nullpunkt-Einstellung		
	P2 COM Schnittstellen- Parameter	MODE	CONT	S0 off S0 on
ST1			Eine Ausgabe bei stabilem Wägewert	
STC		Ständige Datenausgabe stabiler Wägewerte		
PR1		Eine Ausgabe nach Drücken von 		
PR2		Manuelles Summieren, s. Kap. 7.8. Nach Drücken von  wird der Wägewert in den Summenspeicher addiert und ausgegeben.		

		AUTO*	Automatisches Summieren, s. Kap. 7.9. Mit dieser Funktion werden die einzelnen Wägewerte automatisch beim Entlasten der Wage in den Summenspeicher addiert und ausgegeben.		
		ASK	Fernsteuerbefehle, s. Kap. 10.4		
		wirel	Nicht dokumentiert		
		BAUD	Baudrate wählbar 600, 1200, 2400, 4800, 9600*		
		Pr	7E1	7 bits, gerade Parität	
			7o1	7 bits, ungerade Parität	
			8n1*	8 bits, keine Parität	
		PTYPE	tPUP*	Standarddruckereinstellung	
			LP50	Nicht dokumentiert	
		LAB	LAB x	Datenausgabeformat, s. Kap.8.2, Tab. 1 (Werkseinstellung LAB 2 / Prt 7)	
		Prt	Prt x		
	LAnG	eng*	Standardeinstellung Englisch		
		chn			
P3 CAL Konfigurations- daten s. Kap. 12.4	COUNT	Anzeige Interne Auflösung			
	DECI	Position des Dezimalpunktes			
	DUAL	Waagentyp, Kapazität (Max) und Ablesbarkeit (d) einstellen			
		off	Einbereichswaage		
			R1 inc	Ablesbarkeit	
			R1 cap	Kapazität	
		on	Zweibereichswaage		
			R1 inc	Ablesbarkeit 1. Wägebereich	
			R1 cap	Kapazität 1. Wägebereich	
					
	R2 inc		Ablesbarkeit 2. Wägebereich		
R2 cap	Kapazität 2. Wägebereich				
CAL	noLin	Justierung, s. Kap. 6.9.2			
	Liner	Linearisierung, s. Kap. 6.10.2			
GrA	Nicht dokumentiert				
P4 OTH	LOCK	on	Tastatursperre eingeschaltet, s. Kap. 7.12		
		off*	Tastatursperre ausgeschaltet		
	ANM	on	Tierwägen eingeschaltet, s. Kap. 7.11		
		off*	Tierwägen ausgeschaltet		

P5 Unt Wä geeinheit umschalten, s. Kap. 7.5	kg	on*	
		off	
	g	on	
		off*	
	lb	on	
		off*	
	oz	on	
		off*	
tJ	on		
	off		
HJ	on		
	off		
P6 xcl		Nicht dokumentiert	
P7 rst		Mit  Waageneinstellungen auf Werkseinstellung zurücksetzen.	
P8 Usb USB-Schnittstelle	on	USB-Schnittstelle	
	off	(zur Datenausgabe über RS232-Schnittstelle Einstellung „USB off“ wählen)	
P9 Ckm	CK nt	Nicht dokumentiert	
	CK P5		
	CK of		

Werkseinstellungen sind mit * gekennzeichnet

8.2 Übersicht geeichte Wägesysteme (Kontakte der Leiterplatte [K1] mit einem Jumper kurzgeschlossen)

Bei geeichten Wägesystemen ist der Zugang zu „P2 mode und „P4 tAr“ gesperrt.

KERN KFB-TAM:



Um die Zugriffssperre aufzuheben, muss die Siegelmarke zerstört und der Justierschalter betätigt werden. Position des Justierschalters siehe Kap. 6.11.

KERN KFN-TAM:



Um die Zugriffssperre aufzuheben, muss die Siegelmarke zerstört und die beiden Kontakte der Leiterplatte [K2] mit einem Jumper kurzgeschlossen werden (siehe Kap. 6.11).

Achtung:

Nach Zerstörung der Siegelmarke muss das Wägesystem durch eine autorisierte Stelle neu geeicht und eine neue Siegelmarke angebracht werden, bevor es wieder in eichpflichtige Anwendungen verwendet werden darf.

Menüblock Hauptmenü	Menüpunkt Untermenü	Verfügbare Einstellungen / Erklärung		
PO CHK Wägen mit Toleranzbereich, s. Kap. 7.7	nEt H	Oberer Grenzwert „Toleranzkontrolle Wägen“, Eingabe s. Kap. 7.7.1		
	nEt LO	Unterer Grenzwert „Toleranzkontrolle Wägen“, Eingabe s. Kap. 7.7.1		
	PCS H	Oberer Grenzwert „Toleranzkontrolle Zählen“, Eingabe s. Kap. 7.7.2		
	PCS L	Unterer Grenzwert „Toleranzkontrolle Zählen“, Eingabe s. Kap. 7.7.2		
	BEEP	no	Akustisches Signal bei Wägen mit Toleranzbereich ausgeschaltet	
	ok	Akustisches Signal ertönt, wenn Wägegut innerhalb des Toleranzbereiches liegt		
	ng	Akustisches Signal ertönt, wenn Wägegut außerhalb des Toleranzbereiches liegt		
P1 COM Schnittstellen- Parameter	MODE	CONT	S0 off	Fortlaufende Datenausgabe, wählbar „sende 0“, ja / nein
			S0 on	
		ST1	Ein Ausgabe bei stabilem Wägewert	
		STC	Ständige Datenausgabe stabiler Wägewerte	
		PR1	Eine Ausgabe nach Drücken von 	
	PR2	Manuelles Summieren, s. Kap. 7.8 Nach Drücken von  wird der Wägewert in den Summenspeicher addiert und ausgegeben.		

		AUTO	Automatisches Summieren, s. Kap. 7.9 Mit dieser Funktion werden die einzelnen Wägewerte automatisch beim Entlasten der Waage in den Summenspeicher addiert und ausgegeben.		
		ASK	Fernsteuerbefehle, s. Kap. 10.4		
		wireless	Nicht dokumentiert		
	baud	Baudrate wählbar 600, 1200, 2400, 4800, 9600			
	Pr	7E1	7 bits, gerade Parität		
		7o1	7 bits, ungerade Parität		
		8n1	8 bits, keine Parität		
	PtYPE	tPUP	Standarddruckereinstellung		
		LP50	Nicht dokumentiert		
	LAB	LAb x	Datenausgabeformat s. nachfolgende Tab. 1 (Werkseinstellung LAb 2 / Prt 7)		
	Prt	Prt x			
	Lang	Eng*	Standardeinstellung Englisch		
Chn					
P2 mode Konfigurationsdaten	SiGr	Einbereichswaage			
		COUNT	Anzeige Interne Auflösung		
		dECi	Position des Dezimalpunktes		
		Div	Ablesbarkeit [d] / Eichwert [e]		
		CAP	Waagenkapazität [Max]		
		CAL	noLin	Justierung, s. Kap. 0	
			LinEr	Linearisierung, s. Kap. 6.9	
		GrA	Nicht dokumentiert		
		dUAL 1	Zweibereichswaage		
	Waage mit zwei Wägebereichen mit verschiedenen Höchstlasten und Teilungswerten, aber nur einem Lastaufnehmer, wobei sich jeder Bereich von Null bis zur jeweiligen Höchstlast erstreckt. Beim Entlasten bleibt die Waage im zweiten Bereich.				
	COUNT		Anzeige Interne Auflösung		
	dECi		Position des Dezimalpunktes		
	div		div 1	Ablesbarkeit [d] / Eichwert [e] 1. Wägebereich	
			div 2	Ablesbarkeit [d] / Eichwert [e] 2. Wägebereich	
	CAP		CAP 1	Waagenkapazität [Max] 1. Wägebereich	
			CAP 2	Waagenkapazität [Max] 2. Wägebereich	
	CAL		noLin	Justierung, s. Kap. 0	
			LinEr	Linearisierung, s. Kap. 6.9	
	GrA		Nicht dokumentiert		

	dUAL 2	Mehrteilungswaage Waage mit einem Wägebereich, der in Teilwägebereiche aufgeteilt ist, von denen jeder einen anderen Teilungswert besitzt. Wobei der Teilungswert automatisch in Abhängigkeit von der aufgebrachten Last sowohl bei Belastung als auch bei Entlastung umgeschaltet wird.		
		COUNT	Anzeige Interne Auflösung	
		dECi	Position des Dezimalpunktes	
		div	div 1	Ablesbarkeit [d] / Eichwert [e] 1. Wägebereich
			div 2	Ablesbarkeit [d] / Eichwert [e] 2. Wägebereich
		CAP	CAP 1	Waagenkapazität [Max] 1. Wägebereich
			CAP 2	Waagenkapazität [Max] 2. Wägebereich
		CAL	noLin	Justierung, s. Kap. 0
LinEr	Linearisierung, s. Kap. 6.9			
GrA	Nicht dokumentiert			
P3 OTH	LOCK	on	Tastatursperre eingeschaltet, s. Kap. 7.12	
		off	Tastatursperre ausgeschaltet	
	ANM	on	Tierwägen eingeschaltet, s. Kap. 7.11	
		off	Tierwägen ausgeschaltet	
P4 tAr Eingeschränkter Tarierbereich		 drücken, die aktuelle Einstellung wird angezeigt. Mit den Navigationstasten (s. Kap. 2.1.1) gewünschte Einstellung wählen, die jeweils aktive Stelle blinkt. Eingabe mit  bestätigen.		
P5 St Folgetara	St on	Folgetara eingeschaltet		
	St off	Folgetara ausgeschaltet		
P6 SP	7.5, 15, 30	Nicht dokumentiert		

Tab. 1.: Musterprotokolle

- Menüeinstellung P1 Com bzw. P2 Com ➔ Mode ➔ PR2
- Datenausgabe nach Drücken von 

Lab Prt	0	1	2	3
0~3	<pre>***** G : 5.000kg *****</pre>	<pre>***** N: 5.000kg T: 5.000kg G: 10.000kg *****</pre>	<pre>***** G: 5.000kg C: 10.000kg *****</pre>	<pre>***** N: 5.000kg T: 5.000kg G: 10.000kg C: 10.000kg *****</pre>
4~7	<pre>***** NO.: 1 G : 5.000kg *****</pre>	<pre>***** NO.: 1 N : 5.000kg T : 5.000kg G : 10.000kg *****</pre>	<pre>***** NO.: 1 G : 5.000kg C : 10.000kg *****</pre>	<pre>***** NO.: 1 N : 5.000kg T : 5.000kg G : 10.000kg C : 10.000kg *****</pre>

G	Bruttogewicht
N	Nettogewicht
T	Taragewicht
NO	Anzahl Wägungen
C	Summe aller Einzelwägungen

9 Wartung, Instandhaltung, Entsorgung

9.1 Reinigen

- Vor der Reinigung das Gerät bitte von der Betriebsspannung trennen.
- Keine aggressiven Reinigungsmittel (Lösungsmittel o.Ä.) benutzen.

9.2 Wartung, Instandhaltung

Das Gerät darf nur von geschulten und von KERN autorisierten Servicetechnikern geöffnet werden.

Vor dem Öffnen vom Netz trennen.

9.3 Entsorgung

Die Entsorgung von Verpackung und Gerät ist vom Betreiber nach gültigem nationalem oder regionalem Recht des Benutzerortes durchzuführen.

9.4 Fehlermeldungen

Fehlermeldung	Beschreibung	Mögliche Ursachen
- - - - -	Höchstlast überschritten	<ul style="list-style-type: none"> • Wägesystem entlasten bzw. Vorlast verringern.
- - ol - -		
Err 1	Falsche Datumseingabe	<ul style="list-style-type: none"> • Format „yy:mm:dd“ beachten
Err 2	Falsche Uhrzeiteingabe	<ul style="list-style-type: none"> • Format „hh:mm:ss“ beachten
Err 4	Nullstell-Bereich beim Einschalten der Waage bzw. Drücken von  überschritten (normalerweise 4% Max)	<ul style="list-style-type: none"> • Gegenstand auf der Wägeplatte • Überlast bei Nullstellen
Err 5	Tastaturfehler	
Err 6	Wert außerhalb A/D Wandler Bereich	<ul style="list-style-type: none"> • Wägeplatte nicht installiert • Beschädigte Wägezelle • Beschädigte Elektronik
Err 9	Stabilitätsanzeige erscheint nicht	<ul style="list-style-type: none"> • Umgebungsbedingungen überprüfen

Err 10	Kommunikationsfehler	<ul style="list-style-type: none"> Keine Daten
Err 15	Gravitationsfehler	<ul style="list-style-type: none"> Bereich 0.9 ~ 1.0
Err 17	Tarierbereich überschritten	<ul style="list-style-type: none"> Last verringern
Err 19	Wert außerhalb Nullstellbereich	<ul style="list-style-type: none"> Abhilfe: Justieren / linearisieren
Fai I h / Fai II	Justierfehler	<ul style="list-style-type: none"> Justierung wiederholen
Err P	Druckerfehler	<ul style="list-style-type: none"> Kommunikationsparameter prüfen
Ba lo / Lo ba	Kapazität des Akkus bald erschöpft	<ul style="list-style-type: none"> Akku laden

Beim Auftreten anderer Fehlermeldungen Waage aus- und nochmals einschalten.
Bleibt Fehlermeldung erhalten, Hersteller benachrichtigen.

10 Datenausgang RS 232C

Mit der RS 232C Schnittstelle können Wägedaten je nach Einstellung im Menü automatisch oder durch Drücken von  über die Schnittstelle ausgegeben werden.

Die Datenübertragung erfolgt asynchron im ASCII - Code.

Für die Kommunikation zwischen Wägesystem und Drucker müssen folgende Bedingungen erfüllt sein:

- Anzeigegerät mit einem geeigneten Kabel mit der Schnittstelle eines Druckers verbinden. Der fehlerfreie Betrieb ist nur mit dem entsprechenden KERN-Schnittstellenkabel sichergestellt.
- Kommunikationsparameter (Baudrate, Bits und Parität) von Anzeigegerät und Drucker müssen übereinstimmen. Detaillierte Beschreibung der Schnittstellenparameter siehe Kap. 8, Menüblock „P1 COM“ bzw. „P2 COM“

10.1 Technische Daten

Anschluss 9 pin d-Subminiaturbuchse



Baud-Rate 600/1200/2400/4800/9600 wählbar

Parität 8 bits, keine Parität / 7 bits, gerade Parität / 7 bits, ungerade Parität wählbar

10.2 Drucker Betrieb / Musterprotokolle (KERN YKB-01N)



Menüeinstellung P8 USB ➔ off

• Wägen

1. Kontinuierliche Datenausgabe

(Menüeinstellung P1 Com ➔ Mode ➔ Com ➔ S0 on
bzw. P2 Com ➔ Mode ➔ Com ➔ S0 on)

Menüeinstellung P1 Com bzw. P2 Com ➔ LAb 0 / Prt 0:

```
*****  
ST, G ,      53,2 kg  
*****
```

```
*****  
US, G ,      53,2 kg  
*****
```

2. Datenausgabe nach Drücken von (Menüeinstellungen: P1 Com ➔ Mode ➔ Pr1 bzw. P2 Com ➔ Mode ➔ Pr1)

Menüeinstellung P1 Com bzw. P2 Com ➔ LAb 0 / Prt 0:

```
*****  
G :          53,2 kg  
*****
```

```
*****  
N :          52,6 kg  
*****
```

Menüeinstellung P1 Com bzw. P2 Com ➔ LAb 3 / Prt 7:

```
*****  
N :          53,2 kg  
T :          0,0 kg  
G :          53,2 kg  
*****
```

```
*****  
N :          52,6 kg  
T :          10,0 kg  
G :          62,6 kg  
*****
```

- Zählen

```

*****
PCS                100
*****
  
```

- Summieren

3. Datenausgabe nach Drücken von  (MenüEinstellung P1 Com ➔ Mode ➔ PR2 bzw. P2 Com ➔ Mode ➔ Pr2)

P1 Com bzw. P2 Com ➔ LAb 3/Prt 7:

```

*****
NO. :           1
N   :          54.2kg
T   :          10.0kg
G   :          64.2kg
C   :          54.2kg
*****

*****
NO. :           2
N   :          54.2kg
T   :          10.0kg
G   :          64.2kg
C   :         108.4kg
*****

*****
NO. :           3
N   :          59.2kg
T   :          10.0kg
G   :          69.2kg
C   :         167.6kg
*****

*****
NO. :           3
C   :          167.6kg
*****
  
```

P1 Com bzw. P2 Com ➔ LAb 0/Prt 0:

```

*****
G   :           10.0kg
*****

*****
G   :           10.0kg
*****

*****
G   :           15.0kg
*****

*****
NO. :           3
C   :           35.0kg
*****
  
```

Symbole:

ST	Stabiler Wert
US	Instabiler Wert
G	Bruttogewicht
N	Nettogewicht
T	Taragewicht
NO	Anzahl Wägungen
C	Summe aller Einzelwägungen
<lf>	Leerzeile
<lf>	Leerzeile

10.3 Ausgabeprotokoll (Kontinuierliche Ausgabe)

- Wägen



HEADER1: ST=STABLE , US=UNSTABLE

HEADER2: NT=NET , GS=GROSS

10.4 Fernsteuerbefehle

Befehl	Funktion	Musterprotokolle
S	Stabiler Wägewert für das Gewicht wird über RS232-Schnittstelle gesendet	ST,G , 1.000KG
W	Wägewert für das Gewicht (stabil oder instabil) wird über RS232-Schnittstelle gesendet.	US,G , 1.342KG ST,G , 1.000KG
T	Es werden keine Daten gesendet, die Waage führt die Tara-Funktion aus.	-
Z	Es werden keine Daten gesendet, die Null-Anzeige erscheint.	-
P	Stückzahl wird über RS232-Schnittstelle gesendet	10PCS

10.5 I/O-Funktion

Modelle KFB-TAM / KFN-TAM:

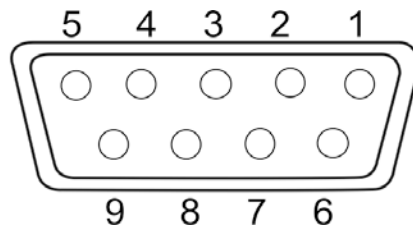

RS232		KFB-TAM	KFN-TAM
	Pin 2	RXD	TXD
	Pin 3	TXD	RXD
	Pin 4	VCC 5V	VCC 5V
	Pin 5	GND	GND

Modelle KFN-TAM:

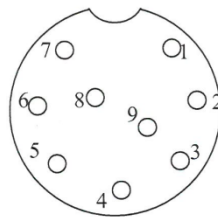

Schaltpunkt	Pin 1	VB	
	Pin 5	GND	
	Pin 6	OK	
	Pin 7	LOW	
	Pin 8	HI	
	Pin 9	BEEP	

11 Kleine Pannenhilfe

Bei einer Störung im Programmablauf sollte das Anzeigegerät kurz ausgeschaltet und vom Netz getrennt werden. Der Wägevorgang muss dann wieder von vorne begonnen werden.

Hilfe:

Störung

Mögliche Ursache

Die Gewichtsanzeige leuchtet nicht.

- Das Anzeigegerät ist nicht eingeschaltet.
- Die Verbindung zum Netz ist unterbrochen (Netzkabel defekt).
- Die Netzspannung ist ausgefallen.
- Die Batterien / Akkus sind falsch eingelegt oder leer
- Es sind keine Batterien / Akkus eingelegt.

Die Gewichtsanzeige ändert sich fortwährend

- Luftzug/Luftbewegungen
- Vibrationen des Tisches/Bodens
- Die Wägeplatte hat Berührung mit Fremdkörpern.
- Elektromagnetische Felder/ Statische Aufladung(anderen Aufstellort wählen/ falls möglich störendes Gerät ausschalten)

Das Wägeergebnis ist offensichtlich falsch

- Die Waagenanzeige steht nicht auf Null
- Die Justierung stimmt nicht mehr.
- Es herrschen starke Temperaturschwankungen.
- Die Anwärmzeit wurde nicht eingehalten.
- Elektromagnetische Felder / Statische Aufladung (anderen Aufstellort wählen / falls möglich, störendes Gerät ausschalten)

Beim Auftreten anderer Fehlermeldungen Anzeigegerät aus- und nochmals einschalten. Bleibt Fehlermeldung erhalten, Hersteller benachrichtigen.

12 Installation Anzeigegerät / Wägebrücke



Die Installation / Konfiguration eines Wägesystems darf nur von einer Fachkraft mit fundierten Kenntnissen im Umgang mit Waagen durchgeführt werden.

12.1 Technische Daten

Versorgungsspannung	5 V/150mA
Max. Signalspannung	0-10 mV
Nullstellbereich	0-2 mV
Empfindlichkeit	2-3 mV/V
Widerstandswert	80 - 100 Ω , Max. 4 Stück à 350 Ω Lastzelle

12.2 Aufbau des Wägesystems

An das Anzeigegerät lässt sich jede analoge Lastzelle anschließen, die den geforderten Spezifikationen entspricht.

Folgende Daten müssen für die Auswahl der Lastzelle bekannt sein:

- **Waagenkapazität**
Diese entspricht normalerweise dem schwersten Wägegut, das gewogen werden soll.
- **Vorlast**
Diese entspricht dem Gesamtgewicht aller Teile, die auf die Wägezelle zu liegen kommen, z. B. Oberteil der Plattform, Wägeplatte usw.
- **Gesamter Nullstellbereich**
Dieser setzt sich zusammen aus dem Einschalt-Nullstellbereich ($\pm 2\%$) und dem Nullstellbereich, der dem Anwender mit der ZERO-Taste zur Verfügung steht (2%). Der gesamte Nullstellbereich beträgt also 4 % der Waagenkapazität.

Die Addition von Waagenkapazität, Vorlast und gesamten Nullstellbereich ergibt die erforderliche Kapazität der Wägezelle.

Um eine Überlastung der Wägezelle zu vermeiden, sollte eine zusätzliche Sicherheitsmarge eingerechnet werden.

- **Kleinster gewünschte Anzeigeschritt**
- **Eichfähigkeit, falls erforderlich**
Bei Einsatz des Anzeigegerätes als eichfähiges Wägesystem müssen die Kontakte der Leiterplatte [K1] mit einem Jumper kurzgeschlossen werden, Position s. Kap. 6.10.
Bei nicht eichfähigen Wägesystemen muss der Jumper entfernt werden.

12.3 Plattform anschließen

- ⇒ Anzeigegerät vom Netz trennen.
- ⇒ Die einzelnen Leitungen des Lastzellenkabels an der Platine anlöten, siehe nachfolgende Abbildungen.

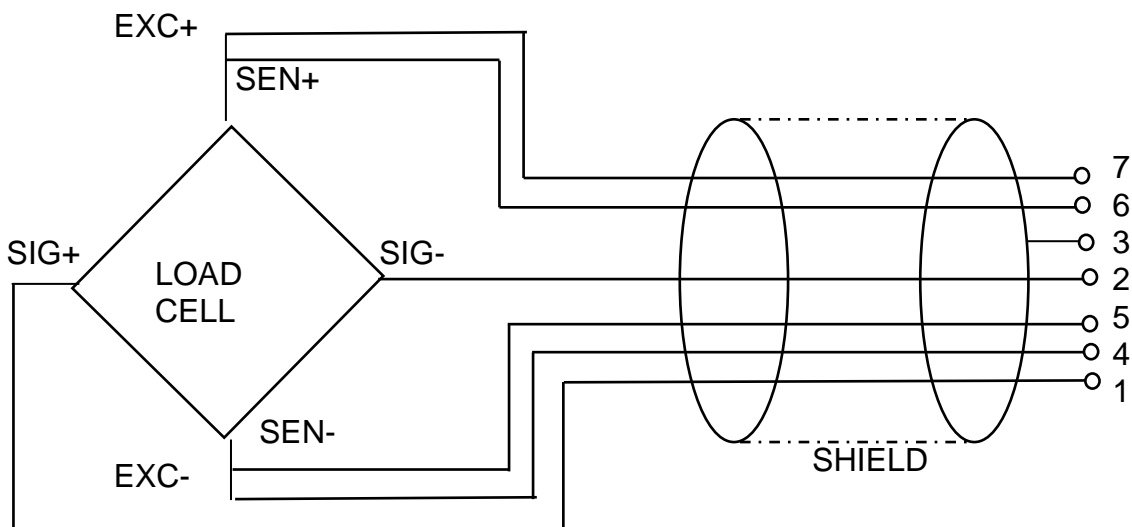

PIN	Lastzelle	
	6-Leiter	4-Leiter
7	EXC+	EXC+
6	SEN+	
5	EXC-	EXC-
4	SEN-	
3	SHIELD	SHIELD
2	SIG-	SIG-
1	SIG+	SIG+

12.4 Anzeigegerät konfigurieren

12.4.1 Geeichte Wägesysteme (Kontakte der Leiterplatte [K1] mit einem Jumper kurzgeschlossen)

Menü-Übersicht s. Kap. 8.2.

Bei geeichten Wägesystemen ist der Menüpunkt für die Konfiguration „P2 mode“ gesperrt.

KERN KFB-TAM:













Um die Zugriffssperre aufzuheben, muss die Siegelmarke zerstört und der Justierschalter betätigt werden. Position des Justierschalters siehe Kap.6.10.



















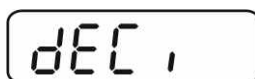

KERN KFN-TM:

Um die Zugriffssperre aufzuheben, muss die Siegelmarke zerstört und die beiden Kontakte der Leiterplatte [K2] mit einem Jumper kurzgeschlossen werden (siehe Kap. 6.10).

Achtung:

Nach Zerstörung der Siegelmarke muss das Wägesystem durch eine autorisierte Stelle neu geeicht und eine neue Siegelmarke angebracht werden, bevor es wieder in eichpflichtige Anwendungen verwendet werden darf.

<p>Menü aufrufen:</p> <p>⇒ Gerät einschalten und während des Selbsttests  drücken.</p>	
<p>⇒ , ,  nacheinander drücken der erste Menüblock „PO CHK“ wird angezeigt..</p>	
<p>⇒  wiederholt drücken, bis „P2 mode“ angezeigt wird. ⇒ Justierschalter betätigen (Modelle KFB-TAM).</p>	
<p>⇒  drücken und mit  Waagentyp auswählen.</p> <p><i>S₁Gr</i> = Einbereichswaage <i>dUAL 1</i> = Zweibereichswaage <i>dUAL 2</i> = Mehrteilungswaage</p>	 ⇕  ⇕ 

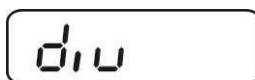
Beispiel Einbereichswaage <i>S10r</i> (d = 10 g, Max. 30 kg)	
⇒ Ausgewählten Waagentyp mit  bestätigen, der erste Menüpunkt „COUNT“ wird angezeigt.	
<p>1. Anzeige Interne Auflösung</p> <p>⇒  drücken, die interne Auflösung wird angezeigt.</p> <p>⇒ Mit  zurück ins Menü.</p> <p>⇒ Mit  nächsten Menüpunkt anwählen.</p>	  
<p>2. Position Dezimalpunkt</p> <p>⇒  drücken, die aktuell eingestellte Position des Dezimalpunktes wird angezeigt.</p> <p>⇒ Mit  gewünschte Einstellung wählen. Wählbar 0, 0.0, 0.00, 0.000, 0.0000.</p> <p>Eingabe mit  bestätigen.</p> <p>⇒ Mit  nächsten Menüpunkt anwählen.</p>	  
<p>3. Ablesbarkeit</p> <p>⇒  drücken, die aktuelle Einstellung wird angezeigt.</p> <p>Mit  gewünschte Einstellung auswählen. Wählbar 1, 2, 5, 10, 20, 50.</p> <p>Eingabe mit  bestätigen.</p> <p>⇒ Mit  nächsten Menüpunkt anwählen.</p>	  

4. Kapazität

⇒  drücken, die aktuelle Einstellung wird angezeigt.

Mit den Navigationstasten (s. Kap. 2.1.1) gewünschte Einstellung wählen, die jeweils aktive Stelle blinkt.

Eingabe mit  bestätigen.

⇒ Mit  nächsten Menüpunkt anwählen.

5. Justierung /Linearisierung

Nach Eingabe der Konfigurationsdaten ist eine Justierung oder Linearisierung durchzuführen.















Durchführung Justierung siehe Kap. 6.8.1/Schritt 6 bzw. Linearisierung s. Kap. 6.9.1

CAP

1030.00 kg

CAP

CAL

Beispiel Zweibereichswaage <i>dUAL 1</i> (d = 2 / 5 g, Max. 6 / 15 kg)	
⇒ Ausgewählten Waagentyp mit  bestätigen, der erste Menüpunkt „COUNT“ wird angezeigt.	
<p>1. Anzeige Interne Auflösung</p> <p>⇒  drücken, die interne Auflösung wird angezeigt.</p> <p>⇒ Mit  zurück ins Menü.</p> <p>⇒ Mit  nächsten Menüpunkt anwählen.</p>	  
<p>2. Position Dezimalpunkt</p> <p>⇒  drücken, die aktuell eingestellte Position des Dezimalpunktes wird angezeigt.</p> <p>⇒ Mit  gewünschte Einstellung wählen. Wählbar 0, 0.0, 0.00, 0.000, 0.0000.</p> <p>Eingabe mit  bestätigen.</p> <p>⇒ Mit  nächsten Menüpunkt anwählen.</p>	  

3. Ablesbarkeit

⇒  drücken, die Anzeige zur Eingabe der Ablesbarkeit/Eichwert des ersten Wägebereichs erscheint.

⇒  drücken, die aktuelle Einstellung wird angezeigt.

⇒ Mit  gewünschte Einstellung wählen und mit  bestätigen.

⇒ Mit  nächsten Menüpunkt zur Eingabe der Ablesbarkeit/Eichwert des zweiten Wägebereichs wählen.

⇒  drücken, die aktuelle Einstellung wird angezeigt.

⇒ Mit  gewünschte Einstellung wählen und mit  bestätigen

⇒  drücken, das Gerät kehrt zurück ins Menü.

⇒ Mit  nächsten Menüpunkt anwählen.

d1u

d1u 1 kg

2

d1u 1 kg











d1u 2 kg

5

d1u 2 kg

d1u

4. Kapazität

- ⇒  drücken, die Anzeige zur Eingabe der Kapazität des ersten Wägebereichs erscheint.
- ⇒  drücken, die aktuelle Einstellung wird angezeigt.
- ⇒ Mit  gewünschte Einstellung wählen und mit  bestätigen.
- ⇒ Mit  nächsten Menüpunkt zur Eingabe der Kapazität des zweiten Wägebereichs anwählen.
- ⇒  drücken, die aktuelle Einstellung wird angezeigt.
- ⇒ Mit  gewünschte Einstellung wählen und mit  bestätigen
- ⇒  drücken, das Gerät kehrt zurück ins Menü.
- ⇒ Mit  nächsten Menüpunkt anwählen.

CAP

CAP 1

1006.00 kg

CAP 1

CAP 2



1015.00 kg

CAP 2

CAP

5. Justierung /Linearisierung

Nach Eingabe der Konfigurationsdaten ist eine Justierung oder Linearisierung durchzuführen.
Durchführung Justierung siehe Kap. 6.8.1 /Schritt 6 bzw. Linearisierung s. Kap. 6.9.1

- ⇒ Mit  bestätigen, die aktuelle Einstellung wird angezeigt.
- ⇒ Mit  bestätigen, mit  gewünschte Einstellung auswählen
noLin = Justierung
LinER = Linearisierung















CAL

















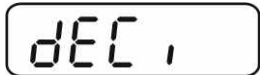

noLin



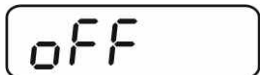

↑↓
LinER

12.4.2 Nicht eichfähige Wägesysteme (Kontakte der Leiterplatte [K1] nicht kurzgeschlossen)



+ Menü-Übersicht, s. Kap. 8.1

<p>Menü aufrufen</p> <p>⇒ Gerät einschalten und während des Selbsttests  drücken.</p> <p>⇒ , ,  nacheinander drücken der erste Menüblock „PO CHK“ wird angezeigt..</p> <p>⇒  wiederholt drücken, bis „P3 CAL“ angezeigt wird.</p> <p>⇒  drücken, der erste Menüpunkt „COUNT“ wird angezeigt.</p>	   
<p>Navigation im Menü</p> <p>⇒ Mit  lassen sich die einzelnen Menüpunkte der Reihe nach anwählen.</p> <p>⇒ Ausgewählten Menüpunkt mit  bestätigen. Die aktuelle Einstellung wird angezeigt.</p> <p>⇒ Mit den Navigationstasten (s. Kap. 2.1.1) kann in die verfügbaren Einstellungen umgeschaltet werden.</p> <p>⇒ Entweder mit  speichern oder mit  verwerfen.</p> <p>⇒ Zum Verlassen des Menüs  wiederholt drücken.</p>	

Parameterauswahl	
<p>1. Anzeige Interne Auflösung</p> <p>⇒  drücken, die interne Auflösung wird angezeigt.</p> <p>⇒ Mit  zurück ins Menü.</p> <p>⇒ Mit  weiteren Menüpunkt anwählen.</p>	  
<p>2. Position Dezimalpunkt</p> <p>⇒  drücken, die aktuell eingestellte Position des Dezimalpunktes wird angezeigt.</p> <p>Zum Ändern mit den Navigationstasten (s. Kap. 2.1.1) gewünschte Einstellung wählen. Wählbar 0, 0.0, 0.00, 0.000, 0.0000.</p> <p>Eingabe mit  bestätigen.</p> <p>⇒ Mit  weiteren Menüpunkt anwählen.</p>	  
<p>3. Waagentyp, Kapazität und Ablesbarkeit</p> <p>⇒  drücken, die aktuelle Einstellung wird angezeigt.</p> <p>⇒ Mit  gewünschte Einstellung auswählen.</p> <p>„off“ Einbereichswaage „on“ Zweibereichswaage</p> <p>⇒ Mit  bestätigen, die Anzeige zur Eingabe der Ablesbarkeit (bei Zweibereichswaage für ersten Wägebereich).</p> <p>⇒  drücken, die aktuelle Einstellung wird angezeigt.</p>	   



- ⇒ Mit  gewünschte Einstellung wählen und mit  bestätigen.
- ⇒  drücken, die Anzeige zur Eingabe der Kapazität erscheint (bei Zweibereichswaage für ersten Bereich)
- ⇒  drücken, die aktuelle Einstellung (z.B. Max = 2000kg) wird angezeigt.
- ⇒ Mit den Navigationstasten (s. Kap. 2.1.1) gewünschte Einstellung wählen, die jeweils aktive Stelle blinkt.
- ⇒ Mit  bestätigen.
Bei **Einbereichswaage** ist die Eingabe von Kapazität / Ablesbarkeit beendet.

entweder bei Einbereichswaage

- ⇒  drücken, das Gerät kehrt zurück ins Menü. Mit  nächsten Menüpunkt „CAL“ aufrufen.

oder

Bei **Zweibereichswaage** Ablesbarkeit/Eichwert und Kapazität des zweiten Wägebereichs eingeben.

- ⇒  drücken, die Anzeige zur Eingabe der Kapazität des zweiten Wägebereichs erscheint.
- ⇒  drücken, die aktuelle Einstellung wird angezeigt.
- ⇒ Mit den Navigationstasten (s. Kap. 2.1.1) gewünschte Einstellung wählen, die jeweils aktive Stelle blinkt.
- ⇒ Eingabe mit  bestätigen.

r 1nL

r 1CAP













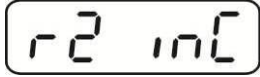
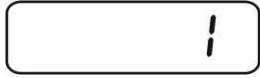
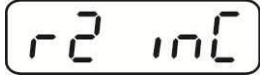

102000^{kg}

r 1CAP

r 2CAP

100000^{kg}

r 2CAP

<p>⇒  drücken, die Anzeige zur Eingabe der Ablesbarkeit des zweiten Wägebereichs erscheint.</p> <p>⇒  drücken, die aktuelle Einstellung wird angezeigt.</p> <p>⇒ Mit  gewünschte Einstellung wählen und mit  bestätigen.</p> <p>⇒  drücken, das Gerät kehrt zurück ins Menü.</p> <p>⇒ Mit  nächsten Menüpunkt aufrufen.</p>	   
<p>4. Justierung oder Linearisierung Nach Eingabe der Konfigurationsdaten ist eine Justierung oder Linearisierung durchzuführen. Durchführung Justierung siehe Kap. 6.8.2 / Schritt 4 bzw. Linearisierung s. Kap. 6.9.2.</p> <p>⇒ Mit  bestätigen, die aktuelle Einstellung wird angezeigt.</p> <p>⇒ Mit  bestätigen, mit  gewünschte Einstellung auswählen noLin = Justierung LineAr = Linearisierung</p>	   

13 Anhang

13.1 Abmessungen Tischfuß / Wandhalterung

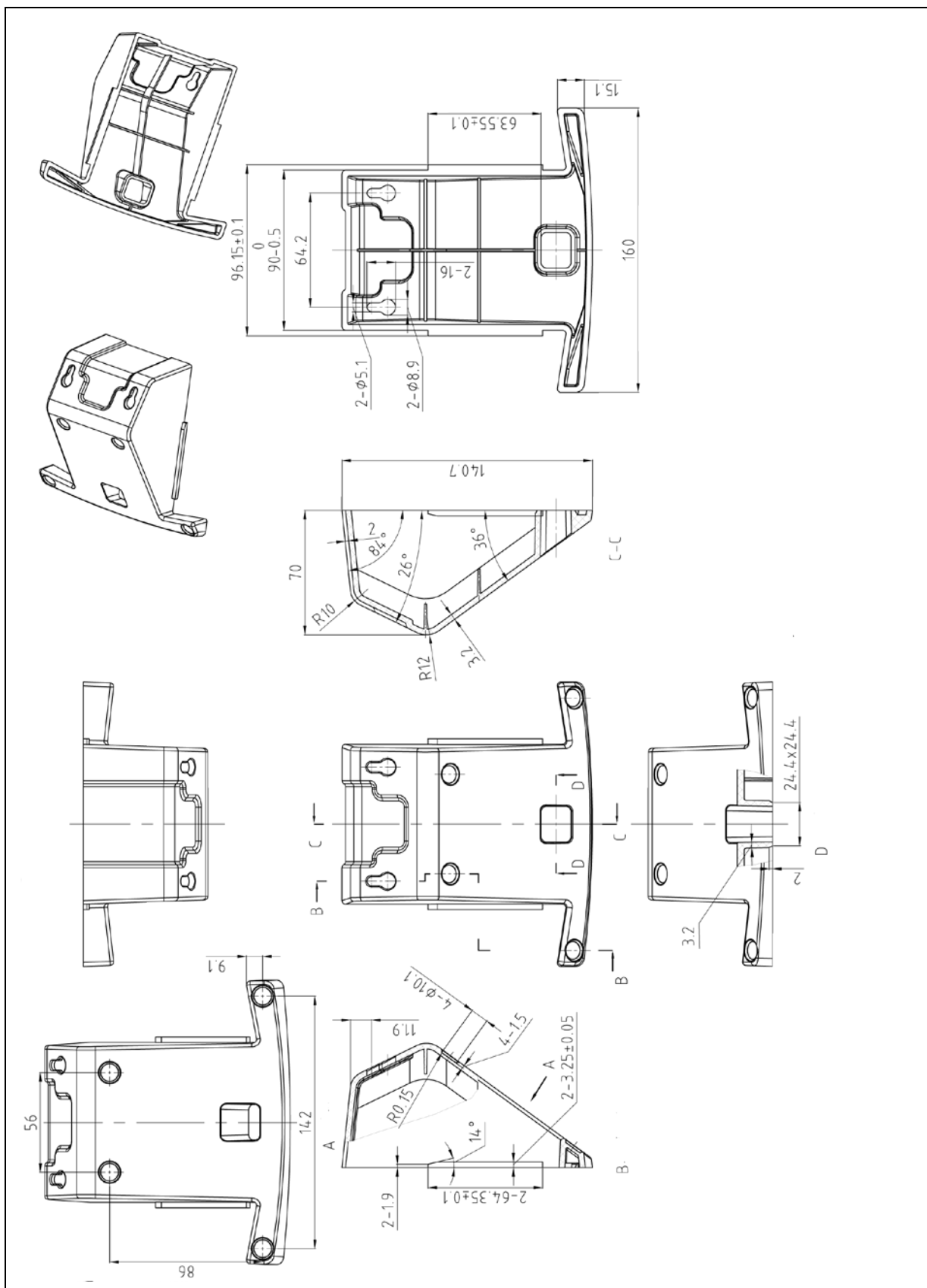

13.2 Konformitätserklärung / Bauartzulassung

Die aktuelle EG/EU-Konformitätserklärung finden Sie online unter:

www.kern-sohn.com/ce

- i** Bei geeichten Waagen (= konformitätsbewerteten Waagen) ist die Konformitätserklärung im Lieferumfang enthalten.